

NÁVOD NA POUŽITIE  
**BRIDGE ONE**

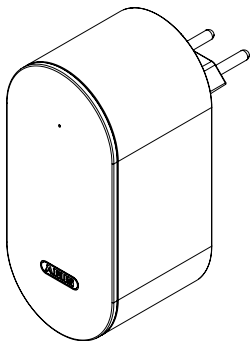

Security Tech Germany

## Wi-Fi Bridge „prepojenie“



**ABUS** one™



[www.abus.com](http://www.abus.com)

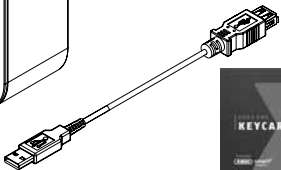
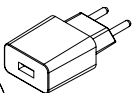
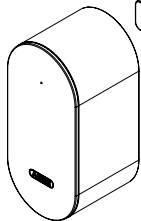
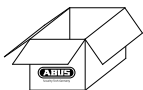

## **Ďakujeme, že ste si vybrali tento produkt ABUS!**

Pred montážou a použitím výrobku si pozorne prečítajte tieto pokyny. Uchovajte ich a poskytnite všetkým používateľom návod na používanie výrobku. Výrobok sa smie používať len na účely, na ktoré je určený. Akékoľvek úpravy výrobku sú zakázané. Obalový materiál uchovávajte mimo dosahu detí: Nebezpečenstvo udusenía!

Na prvé nastavenie prepojenia Wi-Fi Bridge potrebujete smartfón s podporou technológie Bluetooth® (Bluetooth® 4.0 LE alebo vyššia), aktuálne podporovanú verziu softvéru iOS (13.0 alebo vyššia) alebo Android (8.0 alebo vyššia) a bezplatnú aplikáciu ABUS One pre iOS alebo Android.

QR-kód na stiahnutie nájdete na strane 17.

Obsah tohto návodu na inštaláciu a obsluhu odráža aktuálny stav v čase tlače. Vytlačený návod môže byť v čase uvedenia výrobku do prevádzky neaktuálny z dôvodu aktualizácií a ďalšieho vývoja.





Preto vás žiadame, aby ste navštívili našu webovú stránku

**[www.abus.com](http://www.abus.com)** a do vyhľadávania zadajte „**BRIDGE One**“.

Aktuálnu a úplnú verziu návodu na inštaláciu a obsluhu nájdete na stránke výrobku v časti „**Na stiahnutie**“.

## Upozornenia a bezpečnostné pokyny

Prečítajte si a dodržiavajte tieto bezpečnostné pokyny. Nedodržanie týchto pokynov môže viesť k požiaru, zraneniu osôb a/alebo poškodeniu zariadenia!

Symbol	Signálny výraz	Poznámka
	<b>Upozornenie</b>	Bezpečnostná poznámka označujúca riziko úrazu alebo ohrozenia zdravia. Nedodržanie týchto výstrah môže viesť k úmrtiu alebo vážnemu zraneniu.
	<b>Pozor</b>	Bezpečnostná poznámka označujúca riziko úrazu alebo ohrozenia zdravia. Nedodržanie týchto pokynov môže viesť k poraneniu.
	<b>Nebezpečenstvo</b>	Upozornenie na možné poškodenie zariadenia. Nedodržanie týchto upozornení môže viesť k materiálnym škodám alebo poruchám.
	<b>Poznámka</b>	Informatívne oznámenie



### Upozornenie

Nikdy nezapájajte výrobok do elektrickej zásuvky, ak je produkt poškodený!

Nebezpečenstvo ohrozenia života v dôsledku úrazu elektrickým prúdom!

Obalový materiál uchovávajte mimo dosahu detí: nebezpečenstvo udusenía!



Nepoužívajte ani neskladujte výrobok na miestach kde by teplota mohla klesnúť pod 0°C alebo vystúpiť nad +40°C. Nevystavujte výrobok priamemu slnečnému žiareniu na dlhý čas!

Produkt sa môže používať len na účel, na ktorý je určený. Akékoľvek úpravy výrobku sú zakázané!

### Aplikácia ABUS One



iOS



Android

- Stiahnite si aplikáciu ABUS One a zapnite Bluetooth® vo svojom smartfóne.
- Spustite aplikáciu a postupujte podľa pokynov v aplikácii.
- Venujte pozornosť priradeniu jednotlivých kariet „Keycard“ k produktom a vždy naskenujte správnu kartu.
- Ak chcete naprogramovať Wi-Fi bridge, začnite tlačidlom „Pridať nový zámok ABUS“.
- **Je nevyhnutné, aby ste kartu ABUS Keycard uchovávali na bezpečnom mieste aj po dokončení nastavenia!** Keycard slúži ako doklad o vlastníctve vašej Wi-Fi bridge. Kartu Keycard neposkytujte tretím osobám.

Na zaručenie správnej funkcie výslovne odporúčame včas vykonávať aktualizácie aplikácie a aktualizácie softvéru/firmvéru pre komponenty. Informácie o tom poskytnú aplikácia. Príslušnú aktualizáciu môžete vykonať aj v nastaveniach komponentu.

### **Inštalácia a LED signalizácia**

Zapojte Wi-Fi bridge do voľnej zásuvky (230 V) v maximálnej vzdialenosti 5 m od ABUS One produktu.

#### **Možnosť 1:**

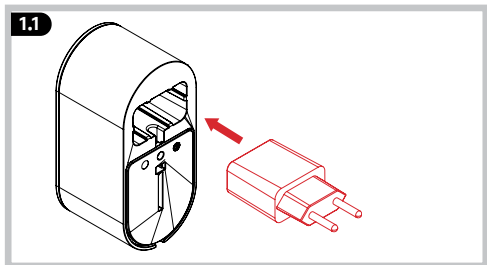

1.2

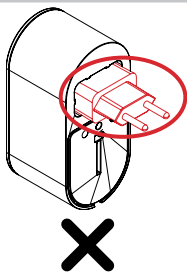
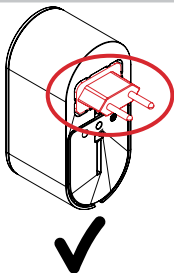

Skontrolujte, či je polarita zástrčky správná.

1.3

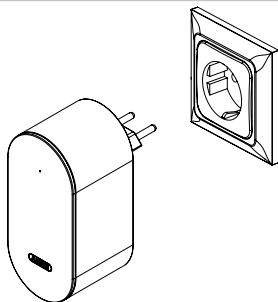

## Možnosť 2:

2.1

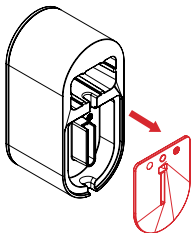

2.2

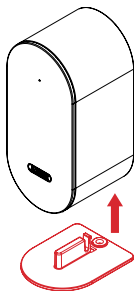

2.3

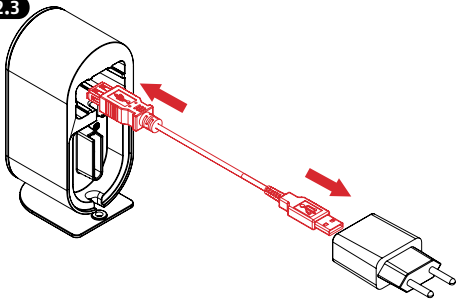

2.4

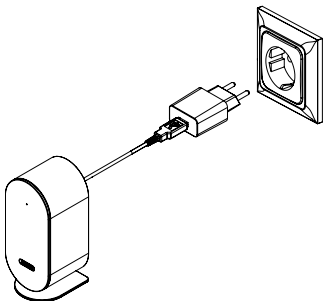

### Možnosť 3:

3.1

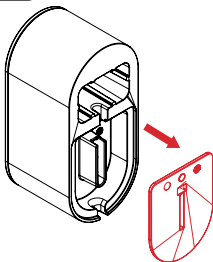

3.2



Skrutka nie je súčasťou  
dodávky.

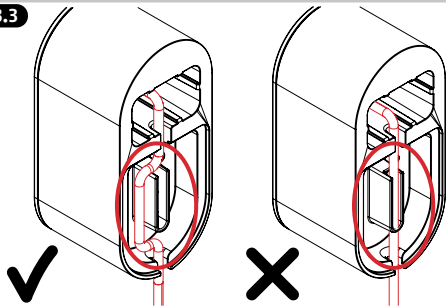

3.3

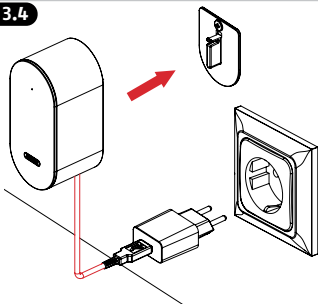

3.4



LED diódy Wi-Fi bridge signalizujú nasledovné:

farba LED	stav LED	Popis
	svieti	Normálny prevádzková stav
	bliká	Proces inštalácie / Proces spúšťania
	3x zabliká každých 60 sekúnd	Nie je možné Wi-Fi pripojenie // cloudový server cMAP nie je dostupný
	5x zabliká každých 60 sekúnd	Nie je možné pripojiť ABUS One produkt cez Bluetooth
	biele, modré bliká	Vykonáva sa aktualizácia firmvéru
	bliká	Zariadenie ABUS One je pripojené cez Bluetooth

### Čistenie a starostlivosť

Čistite BRIDGE One iba vlhkou handričkou, nepoužívajte agresívne čistiace prostriedky.

### Vykonajte obnovenie výrobných nastavení:

Ak chcete obnoviť výrobné nastavenia Wi-Fi Bridge, musíte ho vytiahnuť zo zásuvky a potom ho znova zapojiť. Tento postup zopakujte ešte dvakrát. Wi-Fi Bridge musí byť zapojený do zásuvky a odpojený počas procesu spúšťania (rozpoznáte to podľa blikajúcej bielej LED diódy na zariadení).

## Technické údaje

Rozmery (zariadenie bez zástrčky)	55 x 118 x 52 mm
Rozmery (vr. Euro zástrčky)	55 x 118 x 92 mm
Hmotnosť	cca. 140 grams
Rozsah prevádzkových teplôt	0°C až +40°C
Rádiová frekvencia	2,4 GHz + 5 GHz
Maximálny vyžiarený prenosový výkon	Bluetooth < 10dBm eirp WLAN < 20dBm eirp
Šifrovanie	AES-128 bit

## Vyhlasenie o zhode

Spoločnosť ABUS August Bremicker Söhne KG týmto vyhlasuje, že rádiové zariadenie typu BRIDGE One je v súlade so smernicami 2014/53/EÚ a 2011/65/EÚ. Úplné znenie EÚ vyhlásenia o zhode je k dispozícii na tejto internetovej adrese: [docs.abus.com](http://docs.abus.com)

## Likvidácia

Pred likvidáciou výrobku je vašou povinnosťou vymazať všetky uložené osobné údaje. Tento výrobok obsahuje cenné suroviny. Po skončení životnosti výrobok zlikvidujte v súlade s platnými zákonnými požiadavkami. Elektrické zariadenia, nabíjateľné batérie a batérie sa nesmú likvidovať spolu s domovým odpadom. Likvidácia sa musí vykonať v súlade so smernicou 2012/19/EÚ o

odpade z elektrických a elektronických zariadení (OEEZ) alebo smernicou 2006/66/ES o batériách a akumulátoroch a použitých batériách a akumulátoroch. Batérie sa musia pred likvidáciou z elektrických spotrebičov vybrať a zlikvidovať oddelene. Obal zlikvidujte podľa typu. Oddel'te kartónové, fóliové a plastové prvky na recykláciu. V prípade akýchkoľvek otázok sa obráťte na miestny úrad zodpovedný za likvidáciu. Informácie o zberných miestach pre vaše staré spotrebiče získate napríklad na miestnom obecnom alebo mestskom úrade, u miestnych spoločností zaoberajúcich sa likvidáciou odpadu alebo u vášho špecializovaného predajcu.

## **Záruka**

Výrobky ABUS sú navrhnuté, vyrobené a testované v súlade s platnými predpismi s veľkou starostlivosťou. Záruka sa vzťahuje výlučne na chyby, ktoré sú spôsobené chybami materiálu alebo výrobnými chybami. Ak sa preukáže vada materiálu alebo výrobná vada, výrobok bude opravený alebo vymenený podľa rozhodnutia poskytovateľa záruky. V takýchto prípadoch záruka končí uplynutím pôvodnej záručnej doby. Akékoľvek ďalšie nároky sú výslovne vylúčené. Spoločnosť ABUS nepreberá žiadnu zodpovednosť za chyby alebo poškodenia, ktoré boli spôsobené vonkajšími vplyvmi (napr. prepravou, vonkajšími silami), nesprávnym používaním, bežným opotrebovaním alebo nedodržaním tohto dokumentu s návodom na obsluhu a inštaláciu. V prípade uplatnenia nároku na záruku je potrebné vrátiť výrobok spolu s originálnym dokladom o kúpe s dátumom nákupu a stručným písomným popisom závady.

## **Licenčné texty**

The Bluetooth® word mark and logos are registered trademarks owned by Bluetooth SIG, Inc. and any use of such marks by ABUS is under license. Other trademarks and trade names are those of their respective owners.

Apple and the Apple logo are trademarks of Apple Inc., registered in the U.S. and other countries and regions. App Store is a service mark of Apple Inc.

Google Play and the Google Play logo are trademarks of Google LLC.

This product was manufactured and is sold under a licence granted to ABUS August Bremicker Söhne KG by Vectis One Ltd. for patents on Wi-Fi technology and owned by Wi-Fi One, LLC („Licence“). The licence is limited to the finished electronics for end-use. It does not extend to any third party equipment or processes used or sold combined with this product.

## **Informácie o licencií OSS**

Link: <https://abus.info/abus-bridge-one-oss>

Informácie o licencií OSS nájdete aj v aplikácii ABUS One: Settings -> Legal notes.

Podlieha technickým zmenám.

Nezodpovedáme za chyby a tlačové omyly.



# CE



WEEE-Reg.-Nr. DE79663011



© ABUS 2024

ABUS August Bremicker Söhne KG  
D 58292 Wetter | Germany.

Tel.: +49 (0) 23 35 63 40

[www.abus.com](http://www.abus.com) | [info@abus.de](mailto:info@abus.de)

Dovozca:

ABUS SLOVAKIA, s.r.o.

Šúrská 136, 900 01 Modra

[www.abus.sk](http://www.abus.sk) | [abus@abus.sk](mailto:abus@abus.sk)

T390756 | V2 | J24